

Bruksanvisning

Torktumlare

TD6–10
Compass Pro
Typ N1190..



Electrolux
PROFESSIONAL

Innehåll

Innehåll

1	Säkerhetsföreskrifter	5
1.1	Ytterligare säkerhetsåtgärder för gasuppvärmda torktumlare.....	7
1.2	Allmänna säkerhetsföreskrifter.....	7
1.3	Endast för kommersiellt bruk.....	7
1.4	Upphovsrätt.....	7
1.5	Symboler	8
2	Garantivillkor och undantag.....	9
3	Manöverpanel	10
4	Programbeskrivning	11
4.1	Allmänt	11
4.2	Programbeskrivning.....	11
5	Handhavande	14
5.1	Last	14
5.2	Starta maskinen.....	15
5.3	Fler funktioner	16
5.4	När programmet är färdigt.....	17
5.4.1	För maskiner med värmepump.....	17
6	Felkoder	18
7	Underhåll.....	19
7.1	Allmänt	19
7.2	Dags för service.....	19
7.3	Varje dag.....	19
7.4	Maskiner med värmepump	20
7.5	Maskiner med kontroll av restfuktighet (RMC).....	20
7.6	Underhållsarbete som skall utföras av utbildad service-tekniker	21
8	Information angående skrotning	22
8.1	Omhändertagande av den uttjänta apparaten	22
8.2	Hantera emballaget.....	22

Tillverkaren förbehåller sig rätten till ändringar av konstruktions- och materialspecifikation.

1 Säkerhetsföreskrifter

- Underhåll får endast utföras av auktoriserad tekniker.
- Använd endast auktoriserade reservdelar, tillbehör och förbrukningsvaror.
- Maskinen får inte användas om kemikalier har använts vid tvättningen.
- Torka inte otvättade kläder i maskinen
- Kläder som har fläckar av matolja, aceton, alkohol, bensin, fotogen, fläckborttagningsmedel, terpentiner, vax och vaxborttagningsmedel måste tvättas i varmt vatten med extra mycket tvättmedel innan de torkas i maskinen.
- Föremål av skumgummi (latexskum), badmössor, regnkläder, gummerade tyger eller kläder och skumgummikuddar får inte torkas i maskinen.
- Sköljmedel och liknande tillsatser måste doseras enligt tillverkarens anvisningar.
- Den sista delen av torkningscykeln sker utan värme (avsvalning) för att säkerställa att kläderna lämnas i en sådan temperatur att de inte skadas.
- Avlägsna alla föremål från fickor, t.ex. cigarettändare och tändstickor.
- **ARNING.** Stoppa inte torkningsprogrammet innan det är avslutat om inte kläderna tagits ut ur maskinen och bredds ut så att de kan svalna.
- Lämplig ventilation måste ordnas så att gaser inte kan blåsas in i rum där eldstäder eller öppen låga finns.
- Frånluften får inte ledas till en rökkanal som används för rökgaser från maskiner som bränner gaser eller annat bränsle.
- Maskinen får inte installeras bakom en låsbar dörr, en skjutdörr eller en dörr med gångjärnen på "motsatt" sida sett från maskinen på så sätt att maskinen inte kan öppnas ordentligt.
- Om maskinen har ett luddfilter måste det rengöras ofta.
- Luddet får inte samlas runt maskinen.
- **MODIFIERA INTE DEN HÄR MASKINEN.**
- Se till att strömmen är fränkopplad vid underhåll eller byte av delar.
- När strömmen har kopplats från måste operatören kunna se att maskinen är fränkopplad (att kontakten är och förblir utdragen) från alla platser han har åtkomst till. Om det inte är möjligt, på grund av maskinens konstruktion eller installation, ska ett system som spärrar maskinen i isolerat läge tillhandahållas.
- Enligt kopplingsdiagrammet: montera en flerpolsbrytare innan maskinen installeras för att underlätta installation och service.
- Om stationära apparater inte har en strömkabel med stickkontakt eller är direkt anslutet till elnätet, måste det finnas ett sätt att bryta strömmen från strömförande nät. Strömbrytaren måste skilja samtliga faser och ge fullständig fränkoppling vid eventuell överspänning av kategori III. Möjlighet för brytande av strömmen måste vara inbyggd i de permanenta ledningarna enligt gällande bestämmelser.
- **ARNING!** Ingående ström får inte tillföras till maskinen genom en extern kopplingsenhet, såsom en timer, eller anslutas till en krets som regelbundet slås på och från av ett hjälpverktyg.
- Om annorlunda märkspänning eller märkfrekvens (separerade av ett /) anges på maskinens märkplatta så finns instruktioner i installationshandboken för att reglera maskinen så att den kan användas med den märkspänning eller märkfrekvens som krävs.
- Öppningarna i fundamentet får inte täckas av mattor.
- Högsta tillåtna vikt för torra kläder: 10,6 kg.

- A-vägd emissionsljudtrycksnivå vid arbetsstationer: <70 dB(A).
- Maximalt tryck inloppsvatten: 1000 kPa
- Minsta tryck inloppsvatten: 50 kPa
- Ytterligare krav för följande länder: AT, BE, BG, HR, CY, CZ, DK, EE, FI, FR, DE, GR, HU, IS, IE, IT, LV, LT, LU, MT, NL, NO, PL, PT, RO, SK, SI, ES, SE, CH, TR, UK:
 - Maskinen kan användas i allmänna utrymmen.
 - Maskinen får användas av barn från 8 år och personer med nedsatt fysisk, sensorisk eller mental förmåga eller bristande erfarenhet och kunskap om de har instruerats i hur maskinen används på ett säkert sätt och förstår de risker som är förbundna med användning av maskinen. Barn får inte leka med maskinen. Rengöring och användarunderhåll får inte utföras av barn utan överinseende av en vuxen person.
- Ytterligare krav för andra länder:
 - Den här maskinen är inte anpassad för att användas av personer (inklusive barn) med nedsatt fysisk, sensorisk eller mental förmåga, eller bristande erfarenhet och kunskap, om de inte av en säkerhetsansvarig person har fått råd eller instruktioner om hur maskinen ska användas. Barn bör hållas under uppsikt så att de inte leker med maskinen.

1.1 Ytterligare säkerhetsåtgärder för gasuppvärmda torktumlare

- Före installation: kontrollera att det lokala gasnätet, gastypen och -trycket samt justeringen av maskinen är kompatibla.
- Maskinen får inte installeras i rum som innehåller tvättmaskiner som använder perkloretylen, TRIKLORETYLEN eller kolväte-föreningar som innehåller klorfluor som rengöringsmedel.
- OBS! Vi vill påpeka att man vid anslutning och idrifttagning av apparater som är tillverkade enligt denna standard måste följa gällande bestämmelser i det aktuella området.
- Anslutning till utrustningen ska göras med en flexibel slang som är lämplig för utrustningskategorin i enlighet med installationsföreskrifterna i det aktuella landet och om något är oklart ska installatören kontakta leverantören.
- Utrustningen ska installeras på icke-brandfarliga material på golv, arbetsyta och/eller vägg nära utrustningen om så krävs.
- Om du känner gaslukt:
 - Slå inte på strömmen till någon utrustning
 - Tryck inte på någon elektrisk strömbrytare
 - Använd ingen telefon i byggnaden
 - Lämna rummet, byggnaden eller området
 - Kontakta den person som har ansvaret för maskinerna

1.2 Allmänna säkerhetsföreskrifter

För att förhindra skador på exempelvis elektronik som kan uppstå på grund av kondens bör maskinen stå 24 timmar i rumstemperatur innan den tas i bruk första gången.







1.3 Endast för kommersiellt bruk

Maskinen/maskinerna som omfattas av den här bruksanvisningen är endast avsedd/a för kommersiellt och industriellt bruk.

1.4 Upphovsrätt

Denna handbok är uteslutande avsedd för operatören och får endast överlämnas till tredje person efter tillstånd från företaget Electrolux Professional AB.

1.5 Symboler

	Varning!
	Varning, varm yta!
	Varning för högspänning
	Varning, brandrisk/brandfarliga ämnen
	Fara, klämrisk
	Läs anvisningarna innan du använder maskinen

2 Garantivillkor och undantag

Om garanti erbjuds i samband med köp av denna produkt så tillhandahåller Electrolux Professional garanti i enlighet med lokala bestämmelser, med villkoret att utrustningen installeras och används för det ändamål för vilket den har konstruerats och så som beskrivs i gällande dokumentation för utrustningen.

Garanti gäller om kunden enbart har använt originalreservdelar och utfört underhåll i enlighet med Electrolux Professionals användnings- och underhållsdokumentation som finns på papper och i elektroniskt format.

Electrolux Professional rekommenderar varmt att man använder rengörings-, skölj- och avkalkningsmedel som är godkända av Electrolux Professional - detta för att få bättre resultat och behålla produktens funktion över tid.

Electrolux Professional-garantin täcker inte:

- Serviceresor för att leverera eller hämta produkten.
- Installation.
- Utbildning angående användning/drift.
- Utbyte (och/eller leverans) av slitagereservdelar, såvida slitaget inte är ett resultat av defekter i material eller utförande, rapporterat inom en (1) vecka från feltillståndet.
- Korrigering av yttre kablage.
- Korrigering av icke-auktoriserade reparationer så väl som skada, feltillstånd och ineffektivitet förorsakad av och/eller ett resultat av dessa reparationer.
 - Otillräcklig och/eller onormal kapacitet på de elektriska systemen (ström/spänning/frekvens), inklusive elektriska pikar och/eller strömavbrott.
 - otillräcklig eller avbruten tillgång på vatten, ånga, luft, gas (inklusive föroreningar och/eller andra brister som inte uppfyller kraven för apparaterna);
 - Rördelar, komponenter eller förbrukningsvaror för rengöringsprodukter som inte är godkända av tillverkaren.
 - Kundens vårdslöshet, felanvändning, missbruk och/eller bristande efterlevnad av instruktionerna för vård och omsorg som finns i detalj i utrustningens dokumentation.
 - Felaktig eller dåligt utförd: installation, reparation, underhåll (inklusive manipulation, modifikation och reparation utförd av icke-auktoriserad tredje part) och modifikation av säkerhetssystem.
 - Användning av komponenter som inte är originalkomponenter (exempelvis förbrukningsmaterial, slitage- och reservdelar);
 - Miljöförhållanden som framkallar termal eller kemisk stress (överhettning/frysning och/eller korrosion/oxidation).
 - Främmande föremål placerade i produkten eller kopplade till denna.
 - Olyckor eller force majeure.
 - Transport och hantering, inklusive repor, bucklor, flisor och/eller annan skada på ytfinishen, såvida denna skada inte kan härledas till defekter i materialet eller i det hantverksmässiga utförandet och som ska rapporteras inom en (1) vecka från leveransen, såvida inte annat överenskommit.
- Produkt med originalserienummer avlägsnat, ändrat eller som inte kan avläsas.
- Utbyte av glödlampor, filter och andra förbrukningsvaror.
- Alla tillbehör och programvaror som inte är godkända eller specificerade av Electrolux Professional.

Garantin gäller inte för schemalagda underhållsinsatser (inklusive de erforderliga reservdelarna för detta) eller för rengöringsmedel såvida det inte regleras i avtal eller andra villkor.

Se Electrolux Professionals webbplats för en lista över auktoriserade Kundservicecenter.

3 Manöverpanel

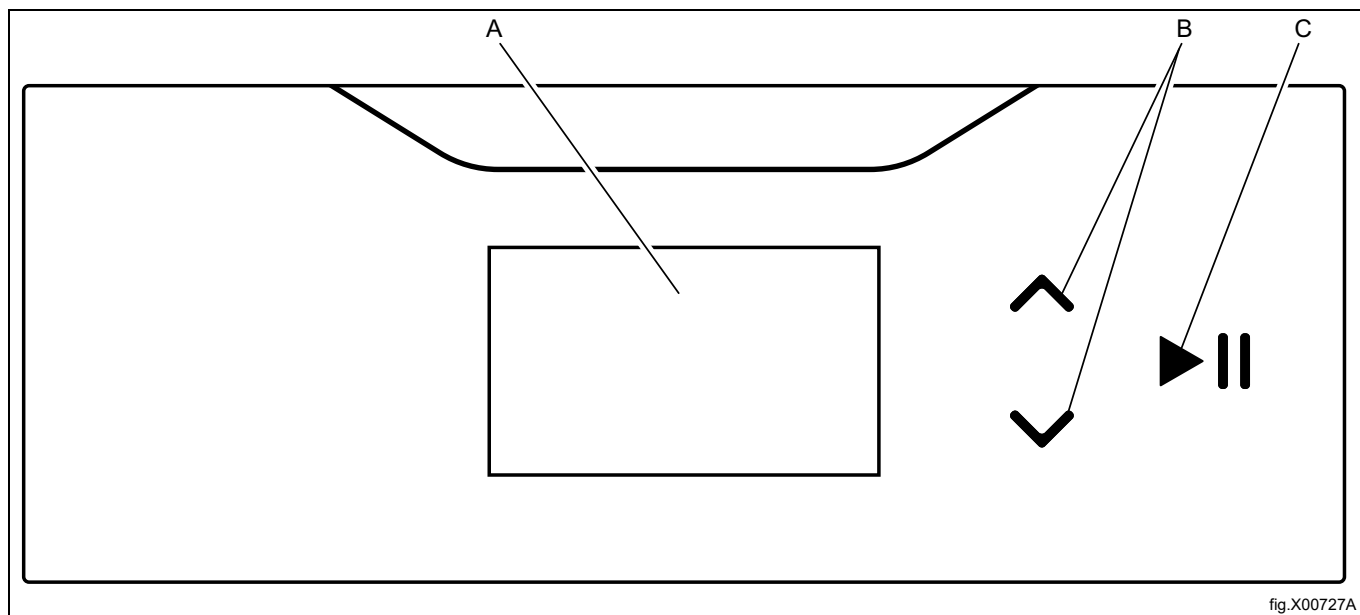

A	Display
B	Uppåt- och nedåtpilar som används för att bläddra uppåt och nedåt genom menyerna på skärmen.
C	Start- och pausknapp

4 Programbeskrivning

4.1 Allmänt

Maskinen har olika program som är anpassade till den användning maskinen är avsedd för – olika marknader har olika program. Nedan beskrivs kortfattat några av de program som kan användas.





























För bästa möjliga torkresultat bör en och samma tygkvalitet torkas i varje torkcykel.



4.2 Programbeskrivning

Det finns två typer av program: automatiska program och tidsprogram.







- De automatiska programmen har fuktavkänning och stoppas automatiskt när den valda torrheten har uppnåtts.
- Tidsprogrammen har ingen fuktavkänning utan programmet stoppas efter en förinställd eller vald tid.

Automatiska program

Programnamn och symbol på displayen	Tvåtrådetikett	Programbeskrivning
NORMAL TEMP EXTRA TORRT 	 	Normaltemperatur. Programmet stannar automatiskt då kläderna är extra torra.
LÅG TEMP EXTRA TORRT 		Lågtemperatur. Programmet stannar automatiskt då kläderna är extra torra.
NORMAL TEMP TORRT 	 	Normaltemperatur. Programmet stannar automatiskt då kläderna är torra.
LÅG TEMP TORRT 		Lågtemperatur. Programmet stannar automatiskt då kläderna är torra.
NORMAL TEMP STRYKTORRT 	 	Normaltemperatur. Programmet stannar då kläderna är en aning fuktiga.
LÅG TEMP STRYKTORRT 		Lågtemperatur. Programmet stannar då kläderna är en aning fuktiga.
LÅG TEMP NED 		Lågtemperatur. Torktiden ska justeras beroende på typ av plagg för att få önskad torrhet. Detta program är bra då du till exempel ska torka en dunjacka, ett duntäcke, en dunkudde.
LÅG TEMP KÄNSLIGT 		Lågtemperatur. Detta program är bra då du till exempel ska torka konstfibertextil, som polyester, polyamid och naturfibertextil (silke).
YLLE 	 	Normaltemperatur. Detta program stängs av innan plaggen är helt torra, vilket skyddar plaggen. Det är ett mycket skonsamt program som passar för att torka ylleplagg av alla slag. Till exempel jackor eller filter, osv.
LÅG TEMP MOPPAR 		Lågtemperatur. Programmet stannar automatiskt då mopparna är torra. Detta program är bra då du till exempel ska torka syntetiska mikrofiber moppar.
LÅG TEMP TRASOR 		Lågtemperatur. Programmet stannar automatiskt då trasorna är torra. Detta program är bra då du till exempel ska torka syntetiska mikrofibertrasor.
GLOBAL Desinfektion 		Normal temperatur. Programmet avslutas när kriterierna för desinfektionsprocessen är uppfyllda. Det globala desinfektionsprogrammet är endast tillgängligt på el- och gasuppvärmda maskiner. Max. halv last, lastfaktor 1:44 Stoppa inte torkprocessen för tidigt. Kontrollera att det inte finns några fuktiga delar av lasten efter avslutad torkning. Undvik intrasslade lastade plagg under torkningen. För att uppnå desinfektion av tvätten måste torkningen användas tillsammans med Electrolux Professionals tvättmaskiner med hjälp av globala desinfektionsprogram.

Programnamn och symbol på displayen	Tvättrådsetikett	Programbeskrivning
NORMAL TEMP LARGE TEXTILES	 	Normal temperatur. Programmet stannar automatiskt då tvätten är torr. Programmet lämpar sig för tvätt av större textilier som lakan, dukar, gardiner, osv. Programmet är utformat för att förhindra att textilier trasslar ihop sig.
LÅG TEMP LARGE TEXTILES		Lågtemperatur. Programmet stannar automatiskt då tvätten är torr. Programmet lämpar sig för tvätt av större textilier som lakan, dukar, gardiner, osv. Programmet är utformat för att förhindra att textilier trasslar ihop sig.

Tidsprogram

Programnamn och symbol på displayen	Tvättrådsetikett	Beskrivning
NORMAL TEMP TORKAR IN- STÄLLD TID 	 	Normaltemperatur. Olika torktider kan väljas. Programmet stoppas när tiden gått ut.
LÅG TEMP TORKAR IN- STÄLLD TID 		Lågtemperatur. Olika torktider kan väljas. Programmet stoppas när tiden gått ut.
LUFTNING TORKAR IN- STÄLLD TID 		Utan värme. Olika torktider kan väljas. Programmet stoppas när tiden gått ut.

- Program med NORMAL TEMP passar för de flesta textilier
- Programmet LÅG TEMP skall användas för syntetfiber som polyester, polyamid, polyakryl och elastan, viskos, polyesterbomull och ömtåliga tyger som är märkta med symbolen (i bilden nedan) eller med texten "Torktumlas på lågtemp" eller liknande.

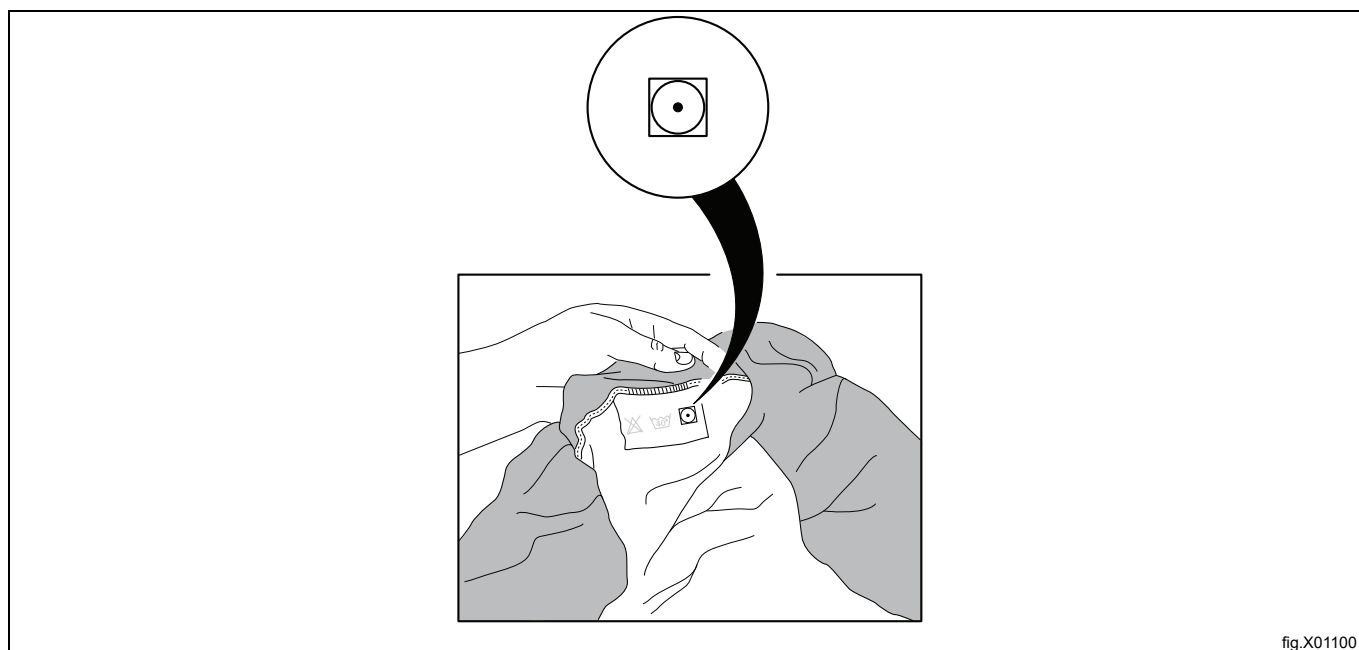

fig.X01100

5 Handhavande

5.1 Last

Obs!

Töm alla fickor och se till att inga metallföremål (t.ex. skruvar, nålar etc.) finns kvar. Metallföremål kan orsaka skador på trumman.

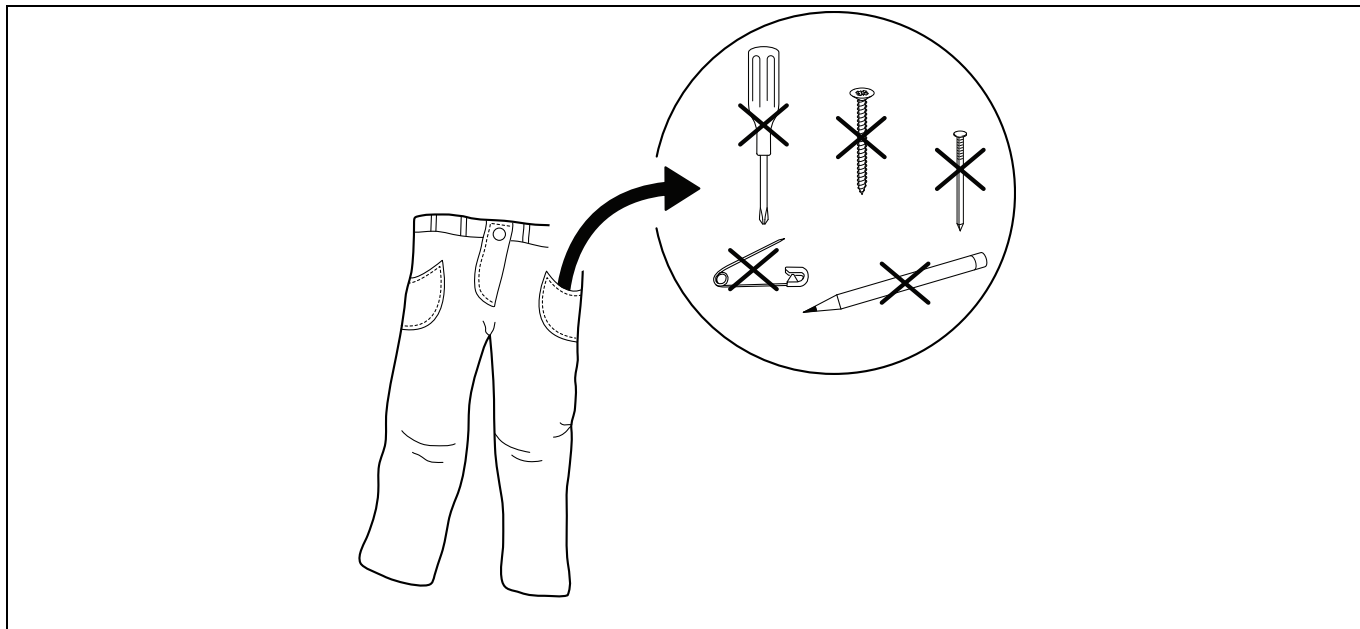

Lägg i tvättgodset i maskinen enligt rekommendationerna och stäng luckan.

Se till att filtret är rent och rengör det efter behov.

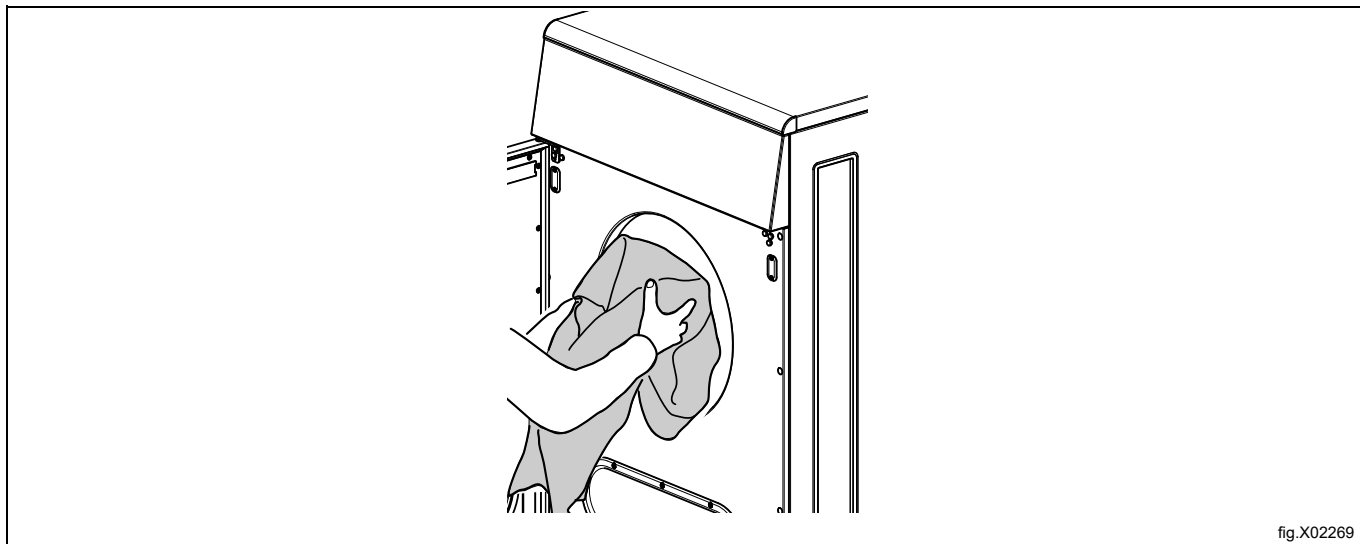

fig.X02269

Rekommenderad maxlast är 10.6 kg.

5.2 Starta maskinen

Automatiska program

Välj program med uppåt- och nedåtpilarna.



Starta maskinen genom att trycka på ►|| .

Tidsprogram

Välj program med uppåt- och nedåtpilarna.

Starta maskinen genom att trycka på ►|| .

När programmet har startat kan tiden för det valda programmet ändras:

- Öka eller minska tiden med uppåt- och nedåtpilarna,  ökar tiden, och  minskar tiden.
- Tryck på ►|| för att starta programmet igen.

Maskiner med myntmätare

Lägg i rätt antal mynt för att starta maskinen och/eller tryck på ►|| .

När programmet har startat kan tiden för det valda programmet förlängas. Lägg i fler mynt om du vill förlänga tvättiden.

5.3 Fler funktioner

Det finns en meny med tilläggsfunktioner som kan väljas efter start. När du trycker på  visas en meny på displayen.

Välj alternativ från menyn med hjälp av uppåt- och nedåtpilarna och tryck på  för att aktivera.

Obs!

En del funktioner kan saknas eller inte vara aktiverade på din maskin.

Paus

Det går att pausa ett pågående program.

Välj PAUS och aktivera.

På vissa maskiner kan du även pausa direkt genom att trycka på .

När du trycker på  en gång till fortsätter programmet.

Avsluta ett program.

Det går att avsluta ett program sedan det startats.

Välj AVSLUTA PROGRAM och aktivera.

När du trycker på  avslutas programmet.

Status

Välj STATUS MENY och aktivera.

Statusmenyn visar status för lufttemperaturen i inloppet, RMC och om värmen är på i maskinen.

5.4 När programmet är färdigt

Obs!

För bästa möjliga torkresultat är det viktigt att tömma maskinen omedelbart när programmet har avslutats.

Om maskinen inte töms omedelbart när programmet har avslutats roterar trumman i korta intervall för att förhindra att kläderna blir skrynkliga.

För bästa resultat bör filtret rengöras efter varje torkcykel.

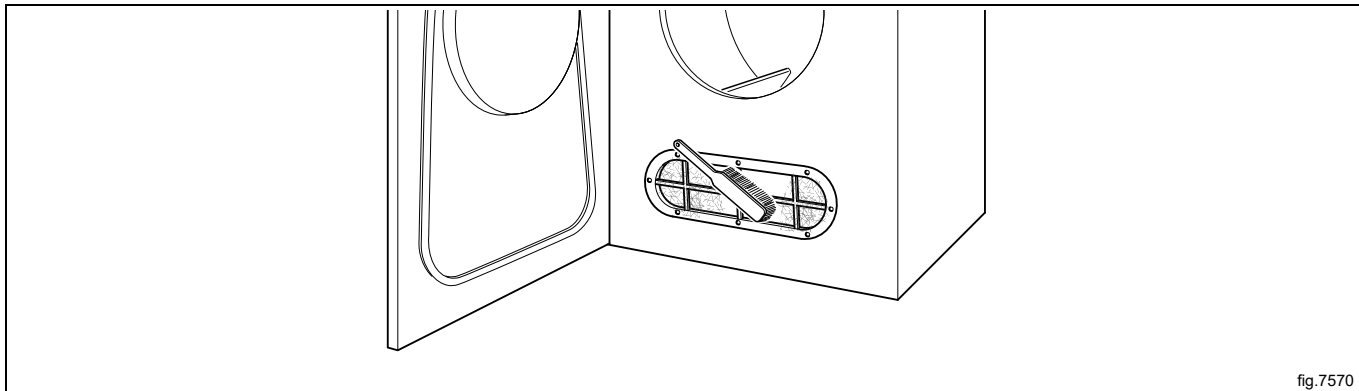

5.4.1 För maskiner med värmepump

Obs!

För bästa möjliga torkresultat är det viktigt att tömma maskinen omedelbart när programmet har avslutats.

Om maskinen inte töms omedelbart när programmet har avslutats roterar trumman i korta intervall för att förhindra att kläderna blir skrynkliga.

Obs!

Rengör de två filtren efter varje torkcykel.

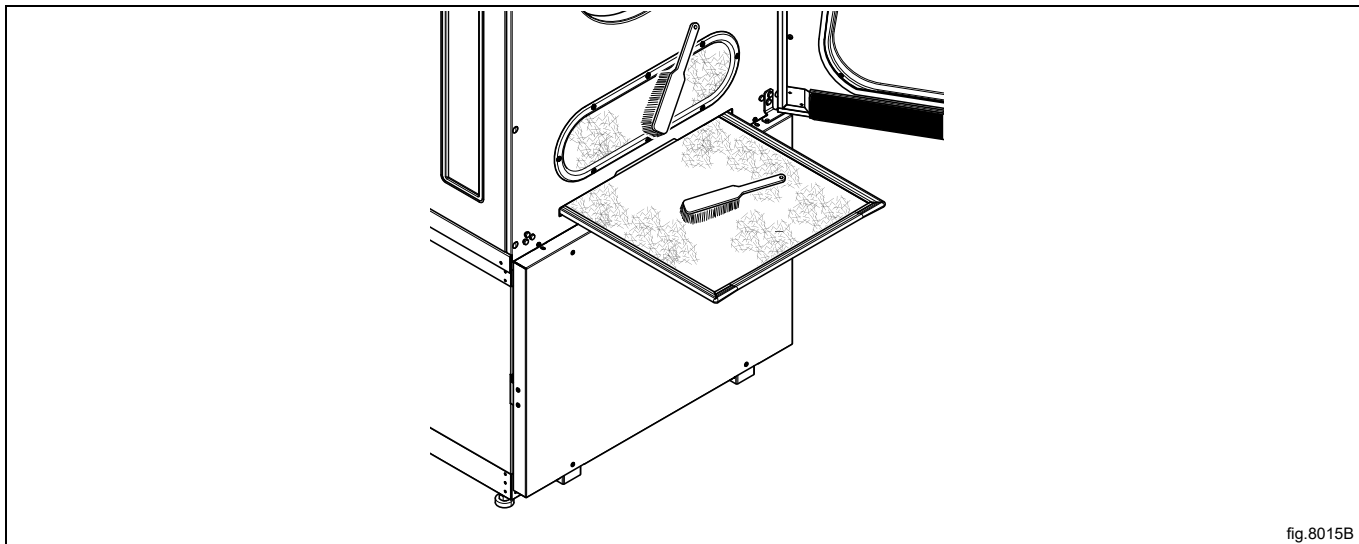

6 Felkoder

Ett fel i programmet eller i maskinen indikeras av en felkod på displayen.

Vissa av dessa felkoder kan åtgärdas enkelt utan att någon service-tekniker behöver kontaktas.

Felkod	Meddelande	Felorsak/Åtgärd
12:9	VÄRMEPUMP LÅGTRYCK	Maskinen visar att värmepumpens pressostat för lågtryck är aktiverad. Felet kan nollställas via vredet när trycket har återställts. Pågående program fortsätter. Detta fel kan även aktiveras om maskinen startas i kall miljö. Om det inte går att återställa felet eller om det upprepas, kontakta en auktoriserad serviceverkstad.
12:10	VP HÖGTRYCK KONTROLLERA KYLSYSTEM OCH FILTER	Denna maskin visar att värmepumpens pressostat för högtryck har aktiverats. Felet kan nollställas via vredet när trycket har återställts. Pågående program fortsätter. Om felet upprepas: 1. Kontrollera kylvattentillförseln. 2. Kontrollera att luftflödet inte hindras av ludd. 3. Kontrollera att luddfiltren är rena. 4. Kontrollera att maskinen inte är överbelastad.
12:11	TORKNINGSFEL MED RMC PROGRAM	Den längsta tillåtna RMC-tiden har överskridits. (Gäller endast maskiner med RMC). Maskinen är överfylld eller så är kläderna för våta.
12:12	TORKNINGSFEL MED AUTOSTOP PROGRAM	Den längsta tillåtna autostopp-tiden har överskridits. (Gäller endast maskiner med autostopp). Maskinen är överfylld eller så är kläderna för våta.
12:17	LUFTFLÖDE BLOCKERAT UNDERHÅLL BEHÖVS	Maskinen indikerar att de invändiga filtren är igensatta och måste rengöras. Kontakta maskinens ansvariga/ägare för rengöring av de invändiga filtren enligt underhållsmanualen. Starta om maskinen för att felmeddelandet ska försvinna.
12:18	OMFÖRDELNING AV LAST NÖDVÄNDIG	Maskinen indikerar att lasten blockerar luftflödet. Omfördela lasten. Starta om maskinen så att felmeddelandet försvinner.
20:1	Ö.H. TRUMMOTOR	Motorn har blivit för varm. Maskinen startas automatiskt igen när motortemperaturen är OK (om luckan inte har öppnats).
30:1	Ö.H. FLÄKTMOTOR	Maskinen visar om fläktmotorn är överhettad. Tryck på manövervredet så att felmeddelandet återställs.

För andra felkoder eller om samma felkod återkommer, kopplar du bort strömmen under 30 sekunder. Om felkoden ändå fortsätter att återkomma kontaktar du en auktoriserad service-tekniker.

7 Underhåll

7.1 Allmänt

Maskinens ägare/ansvariga ansvarar för att säkerställa att underhållet utförs med jämna mellanrum.

Obs!

Bristande underhåll kan försämra maskinens egenskaper och kan orsaka skador på komponenter.

7.2 Dags för service

När meddelandet DAGS FÖR SERVICE visas på displayen: kontakta maskinens ägare/ansvariga och be att underhåll utförs (i förekommande fall visas även ett telefonnummer och/eller ett elektroniskt visitkort).

Maskinen kan användas i väntan på underhåll. Meddelandet fortsätter dock att visas tills maskinen servas.

Meddelandet försvinner efter ca 30 sekunder eller om ►|| trycks ned.

7.3 Varje dag

Kontrollera att maskinen inte kan köras om luckan är öppen. Om den ändå kan köras måste maskinen tas ur drift tills den reparerats.

Obs!

Kontakta en behörig servicetekniker för att koppla bort strömmen från den trasiga maskinen.

Rengör luckan, luckans packning och andra utvändiga delar.

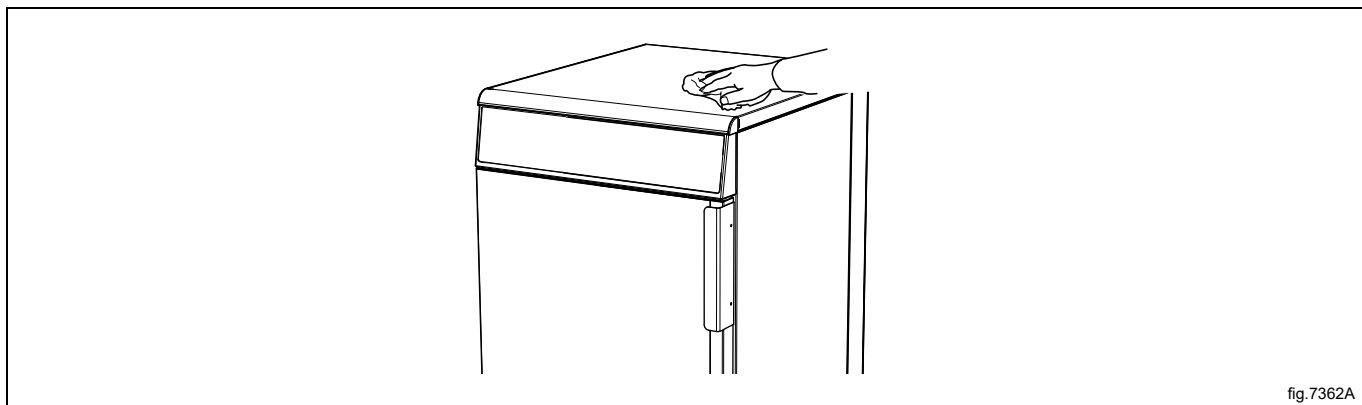

Kontrollera att filtret är rent och helt. Rengör eller byt efter behov.

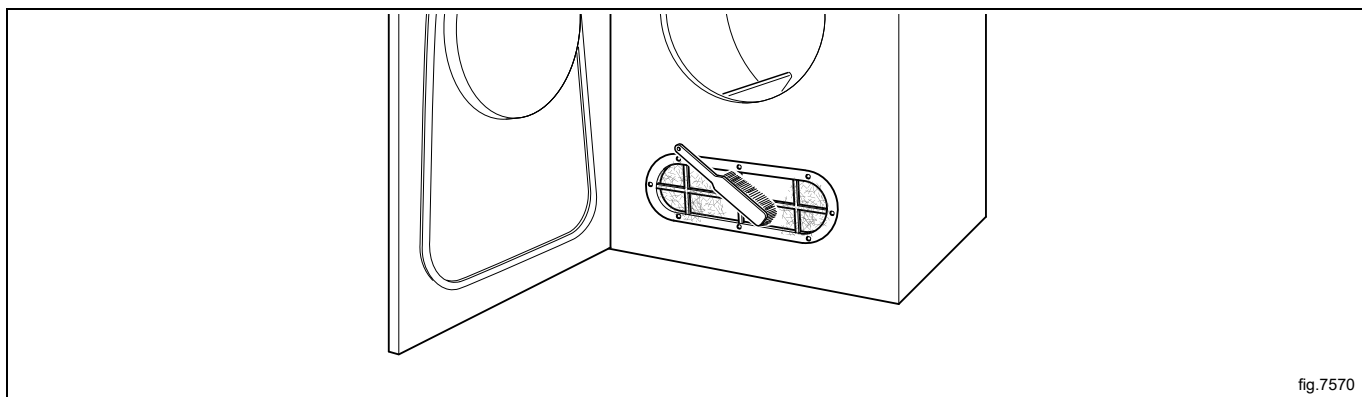

Ta bort allt ludd och damm runt maskinen.



7.4 Maskiner med värmepump

Kontrollera att maskinen inte kan köras om luckan är öppen. Om den ändå kan köras måste maskinen tas ur drift tills den reparerats.

Obs!

Kontakta en behörig servicetekniker för att koppla bort strömmen från den trasiga maskinen.

Rengör luckan, luckans packning och andra utvändiga delar.

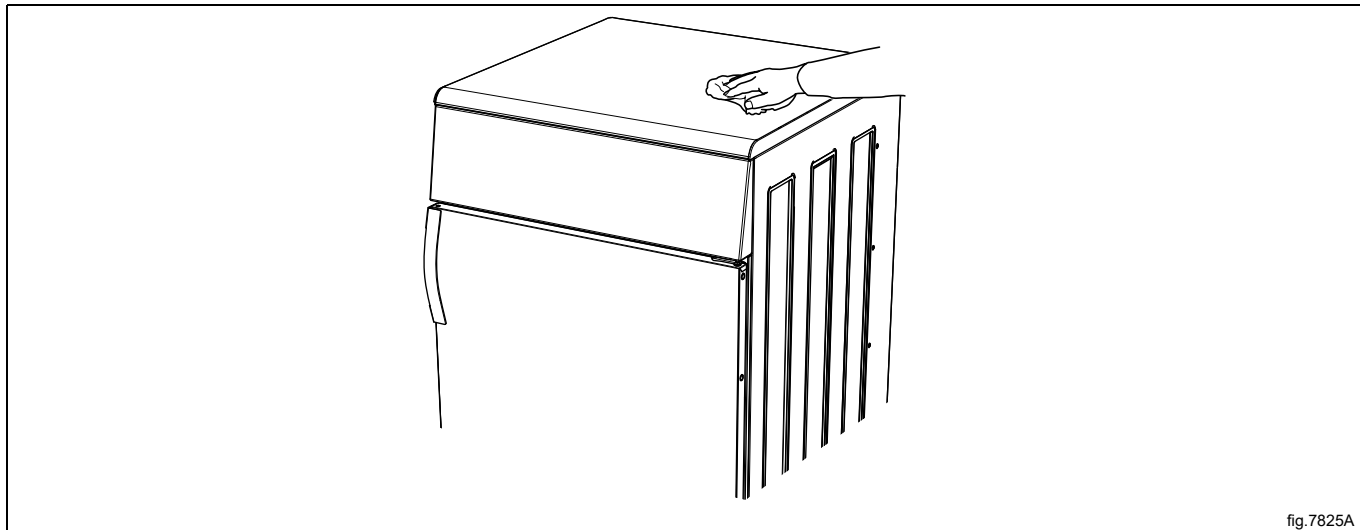

fig.7825A

Kontrollera att de två filtren är rena och hela. Rengör eller byt efter behov.

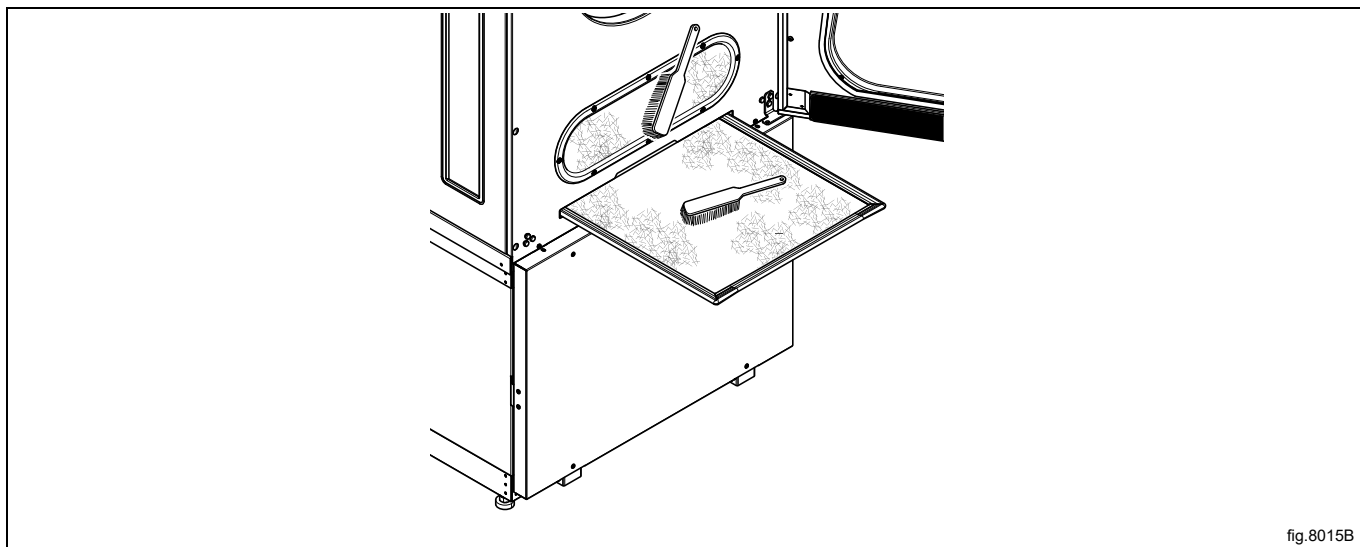

fig.8015B



Ta bort allt ludd och damm runt maskinen.



7.5 Maskiner med kontroll av restfuktighet (RMC).

Torka regelbundet av/rengör trumman och valkarna med citronsyra (*Acidum citricum*). Om rester av tvättmedel/mjukmedel finns kvar rekommenderar vi att även använda en grov rengöringssvamp.

Om man inte regelbundet rengör maskinen kan den påverka noggrannheten i funktionen för torkning. Det kan innebära att tvätten är fuktigare än önskvärt vid programmets slut.

7.6 Underhållsarbete som skall utföras av utbildad service-tekniker

Kontakta utbildad service-tekniker för att få följande underhållsarbeten utförda:

Efter 1 600 drifttimmar eller en gång om året, beroende på vad som inträffar först:

- Rengör fläkten, evakueringsröret och friskluftintaget till rummet
- För maskiner med restfuktighetsmätning: Rengör glidytan på restfuktighetsmätningens grafitkollektor
- Rengör utrymmet runt trumman
- Rengör motorerna

Kontakta din lokala återförsäljare för originalreservdelar.

8 Information angående skrotning

8.1 Omhändertagande av den uttjänta apparaten

Innan maskinen skrotas, kontrollera noggrant det fysiska skicket och om det finns risk att delar av strukturen börjar ge efter eller gå sönder.

Apparatens delar skall tas omhand beroende på deras specifika egenskaper (t. ex. metaller, oljor, fett, plast, gummi, etc).

Lagstiftningen skiljer sig från land till land. Följ bestämmelserna i lagstiftningen och från myndigheterna som finns i det land där skrotningen skall ske.

Allmänt gäller att apparaten skall lämnas till en specialiserad central för återvinning/skrotning.

Demontera apparaten och sortera komponenterna efter kemiska egenskaper. Kompressorn innehåller smörjolja och kylvätska som kan återvinnas och återanvändas och kylens komponenter är specialavfall som kan jämföras med blandat hushållsavfall.

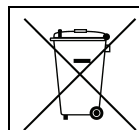

Symbolen på apparaten visar att denna apparat inte skall betraktas som hushållsavfall, utan måste omhändertagas på korrekt sätt, för att förhindra negativ inverkan på miljö och hälsa. För mer information om återvinning av denna apparat, kontakta din lokala agent, återförsäljare, kundservice eller lokala återvinningsmyndigheter.



Obs!

I samband med skrotningen av apparaten måste alla märkningar, denna handbok och andra dokument gällande apparaten förstöras.

8.2 Hantera emballaget

Emballaget måste kasseras i enlighet med reglerna som gäller i det land där apparaten används. Allt material som används till emballaget är miljövänligt.

De kan förvaras, återvinnas eller brännas på passande avfallsförbränningsanläggning. Återvinningsbara plastdelar märks så som exemplen nedan.

	Polyetylen: <ul style="list-style-type: none"> • Yttre emballage • Plastpåse innehållande instruktioner
	Polypropylen: <ul style="list-style-type: none"> • Förpackningsband
	Expanderat polystyren: <ul style="list-style-type: none"> • Hörnskydd



Electrolux Professional AB
341 80 Ljungby, Sweden
www.electroluxprofessional.com